

Aufbau der Standardvarianten-Nummern für Plissees:

**P-.....**

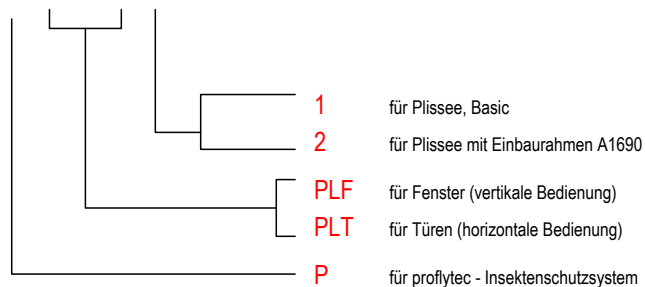

Leider können wir hier nur einen Auszug der gebräuchlichsten Varianten darstellen.  
Bitte achten Sie bei Bestellung auch auf Angabe der Rahmenfarbe und gewünschte Gewebeart/-farbe.  
Verwenden Sie zur Bestellung die in der Anlage beigefügte Kopiervorlage "Bestellformular".

### Hinweis zum Bestellmaß:

Die Bestellmaße beziehen sich stets auf die Außenkanten der Rollos / Einbaurahmen. Siehe auch die entspr. Schnittdarstellungen.

### Sondervarianten:

Außerwinkligen oder gebogene Sonderformen sind nicht möglich.  
Einige klärende Informationen erhalten Sie in der Anlage "Sonderlösungen und Zubehör"

Sollten Sie eine Variante benötigen, die hier nicht aufgeführt ist, setzen Sie sich mit Ihrem Fertigungsbetrieb zur Klärung der techn. Details in Verbindung.  
Durch die hohe Flexibilität dieses modernen Profilsystems mit seinen vielfältigen Kombinationsmöglichkeiten, sowie einer großen Anzahl von Zusatzprofilen (Winkel u. Rohre) können eine Vielzahl von speziellen Sonderlösungen geschaffen werden.

# Plissee. Für Fenster

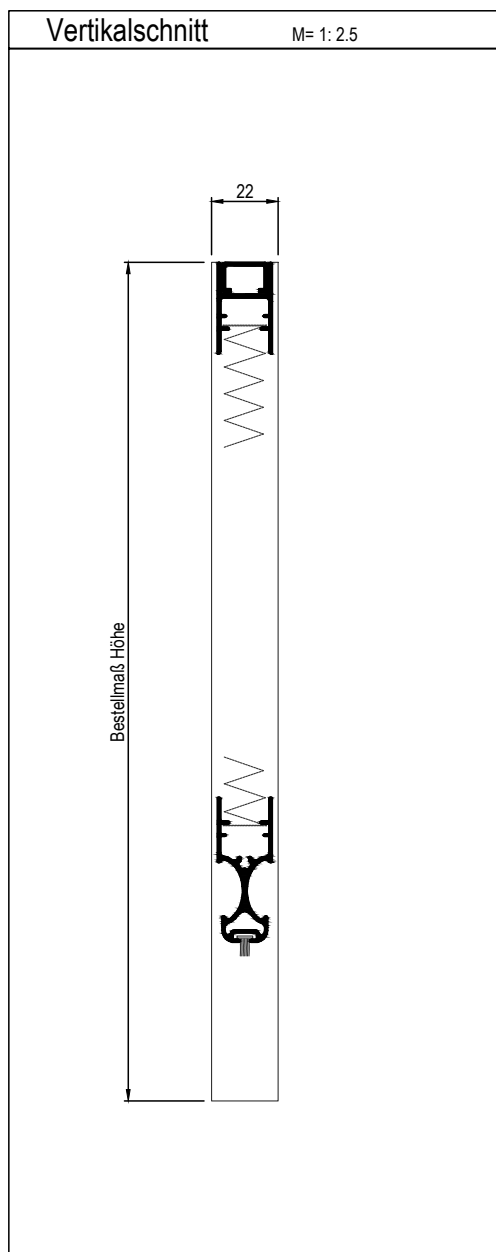

Variante:  
**P-PLF1**  
Plissee, vertikale Bedienung,  
Plissee, Basic - ohne Zusatzrahmen

Empf. VK.-Preis  
nach Preisliste Plissee für Fenster  
Tafel 1

**Einsatz:**  
Zur Direktmontage.  
**ACHTUNG:** Montage erfordert besondere Fachkenntnisse!

**Einbausituation prüfen:**  
Erforderliche Mindestmaße s. Zeichnung.  
Endmontage örtlich.

**Bestellmaße:**  
Bestellmaß Breite: siehe Horizontalschnitt (max.: 1600 mm)  
Bestellmaß Höhe: siehe Vertikalschnitt (max.: 2500 mm)

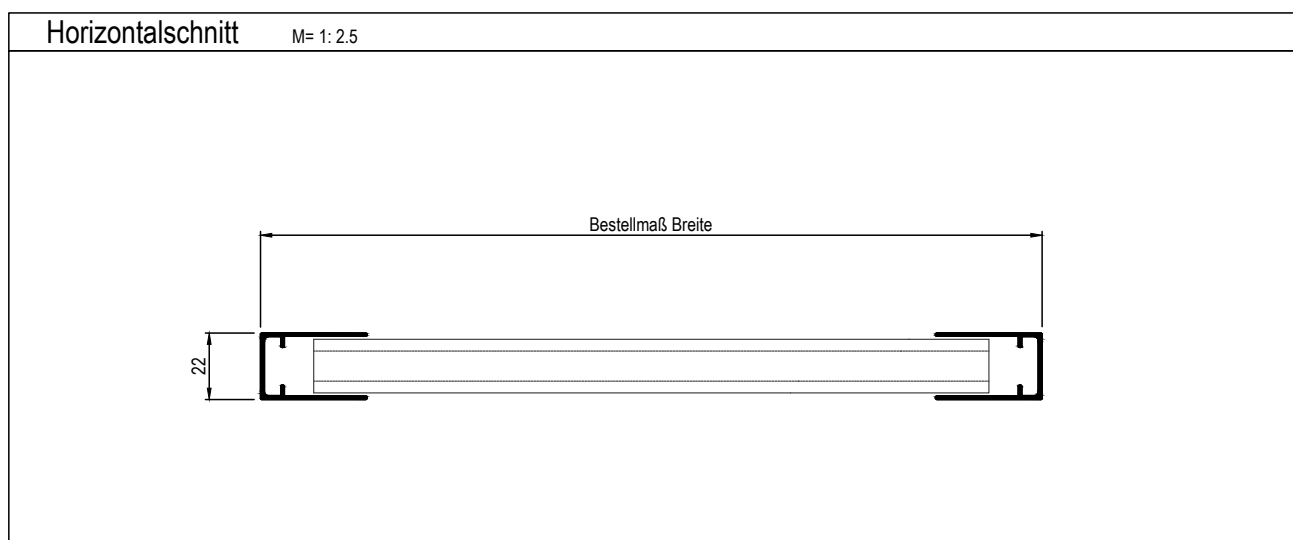
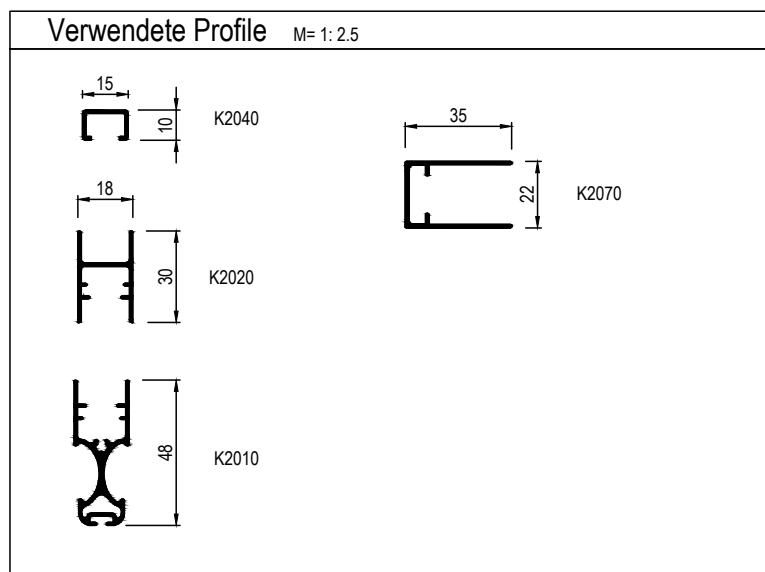

# Plissee. Für Fenster

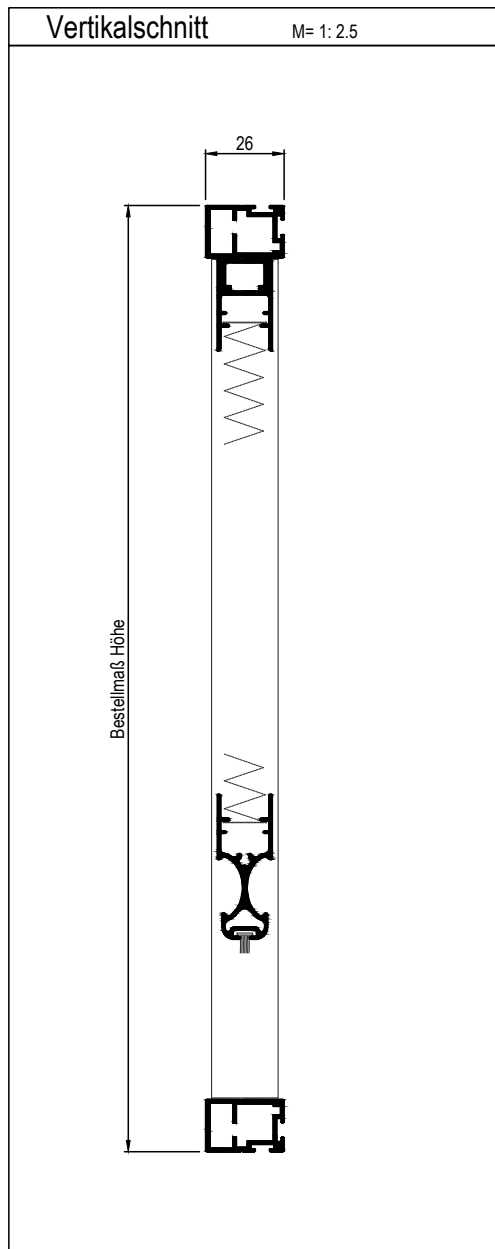

## Variante: **P-PLF2**

Plissee, vertikale Bedienung,  
mit Einbaurahmen

### Empf. VK.-Preis

nach Preisliste Plissee für Fenster  
Tafel 2

### Einsatz:

Direktmontage, funktionsfertig vormontiert.  
Erleichterte Montage durch Einbaurahmen.

### Einbausituation prüfen:

Erforderliche Mindestmaße s. Zeichnung.

### Bestellmaße:

Bestellmaß Breite: siehe Horizontalschnitt (max.: 1600 mm)  
Bestellmaß Höhe: siehe Vertikalschnitt (max.: 2500 mm)

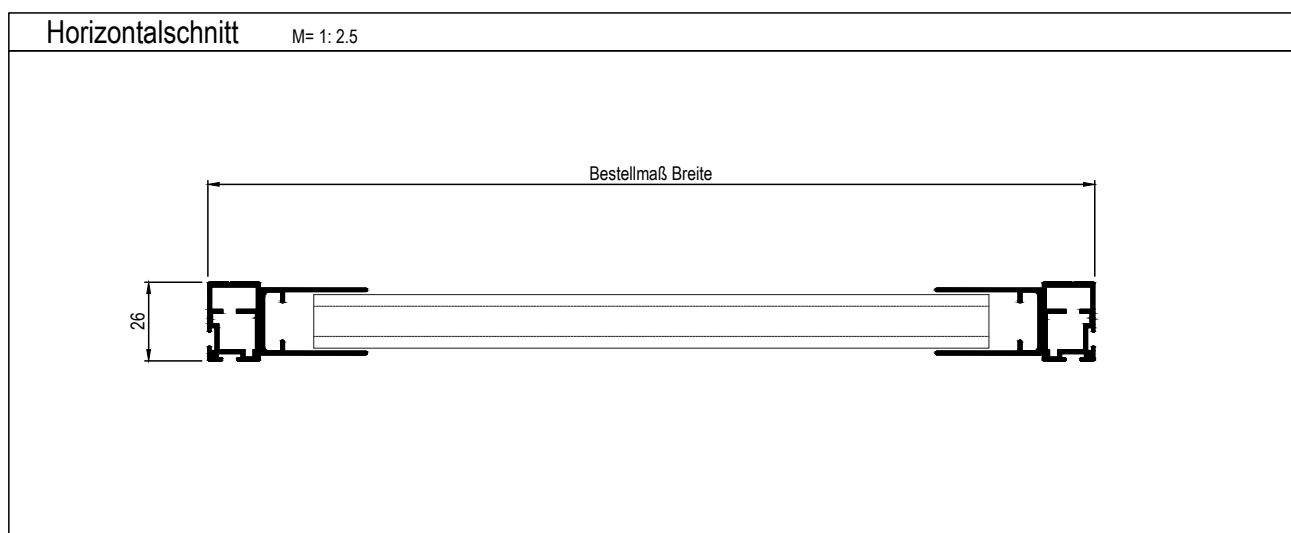
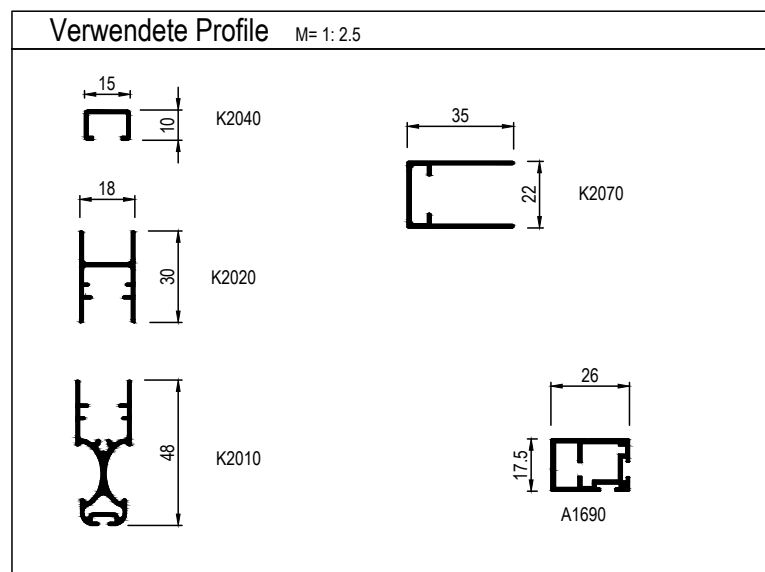

# Plissee. Für Türen.

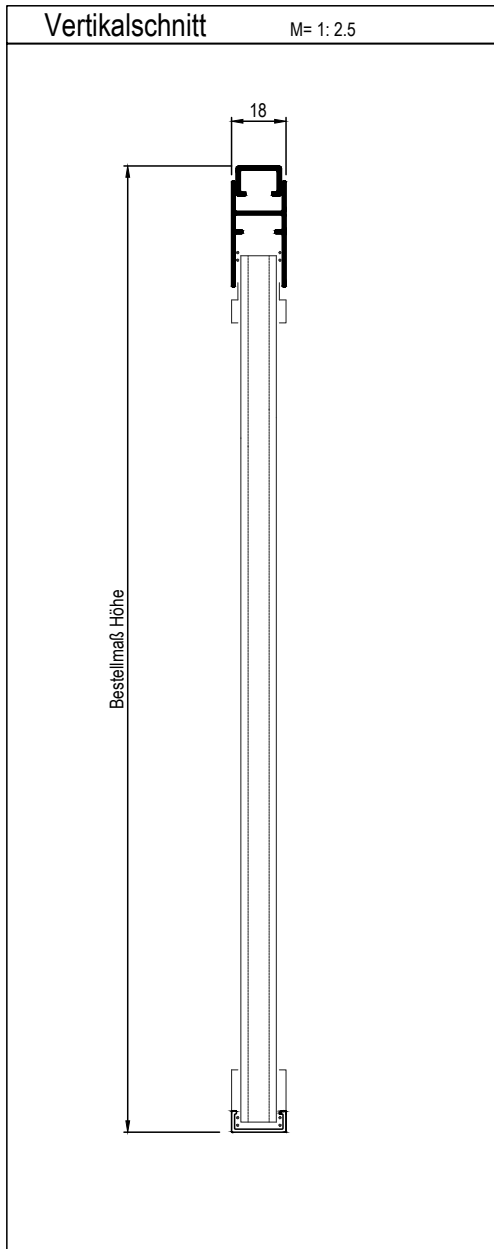

Variante:  
**P-PLT1**  
Plissee, horizontale Bedienung,  
Plissee, Basic - ohne Zusatzrahmen

Empf. VK.-Preis  
nach Preisliste Plissee für Türen  
Tafel 1

**Einsatz:**  
Zur Direktmontage.  
**A C H T U N G:** Montage erfordert besondere Fachkenntnisse!

**Einbausituation prüfen:**  
Erforderliche Mindestmaße s. Zeichnung.  
Endmontage örtlich.

**Bestellmaße:**  
Bestellmaß Breite: siehe Horizontalschnitt (max.: 1400 mm)  
Bestellmaß Höhe: siehe Vertikalschnitt (max.: 2600 mm)

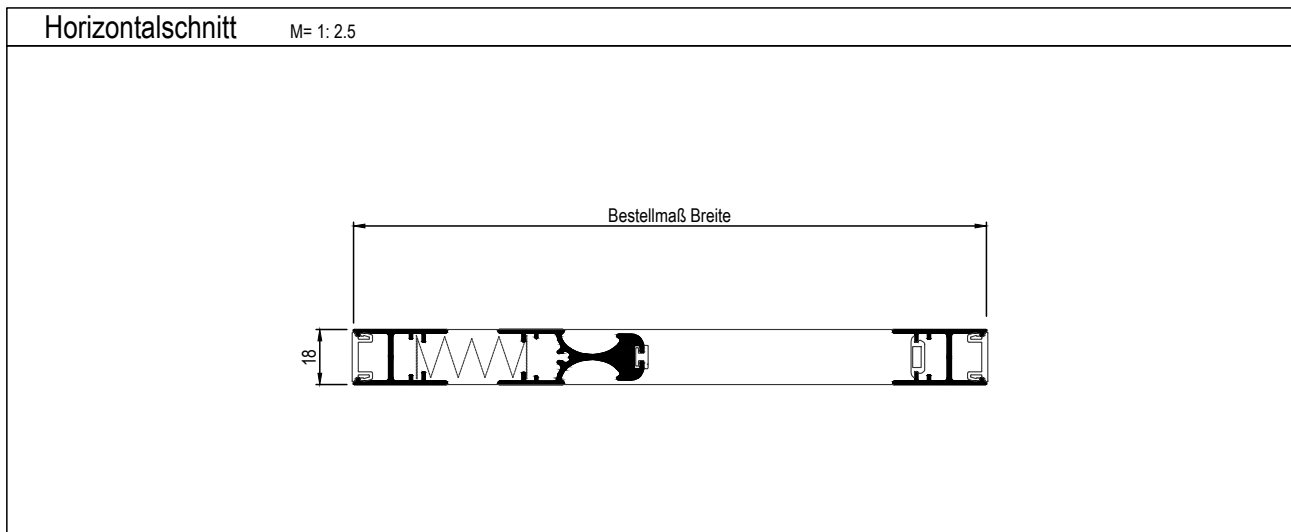
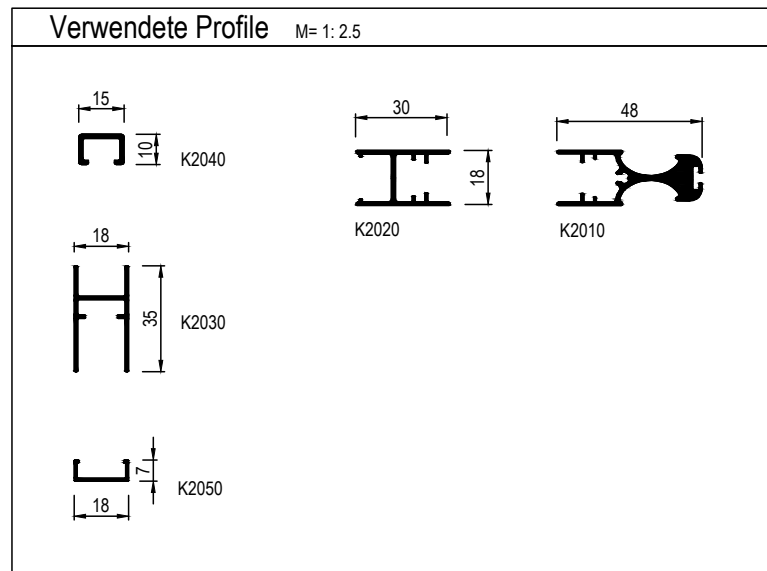
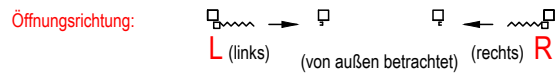

# Plissee. Für Türen.

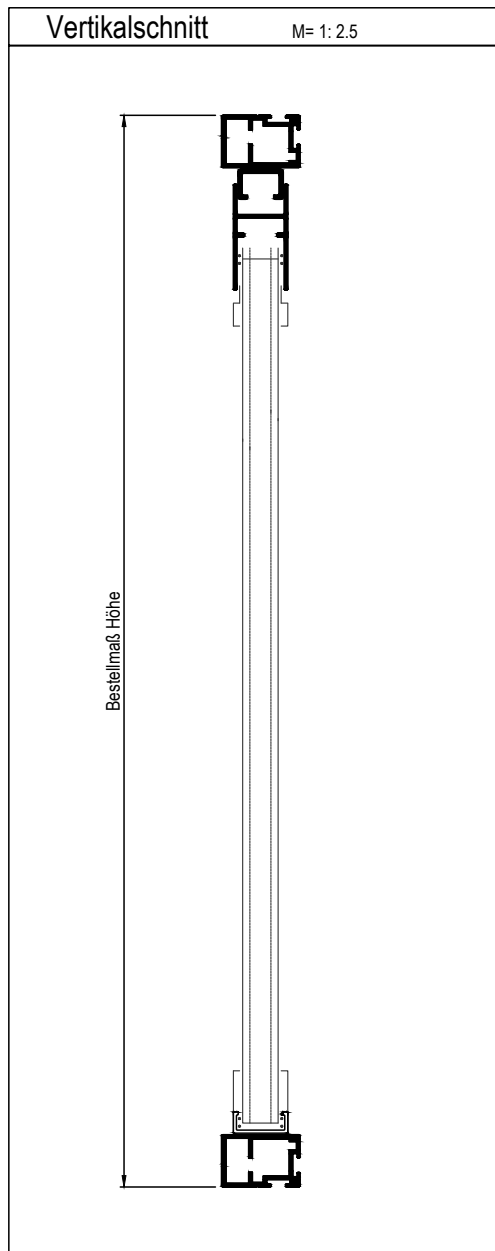

## Variante: **P-PLT2**

Plissee, horizontale Bedienung,  
mit Einbaurahmen

Empf. VK.-Preis

nach Preisliste Plissee für Türen  
Tafel 2

### Einsatz:

Direktmontage, funktionsfertig im Einbaurahmen.  
Erleichterte Montage durch Einbaurahmen.

### Einbausituation prüfen:

Erforderliche Mindestmaße s. Zeichnung.

### Bestellmaße:

Bestellmaß Breite: siehe Horizontalschnitt (max.: 1400 mm)

Bestellmaß Höhe: siehe Vertikalschnitt (max.: 2600 mm)

Öffnungsrichtung:   
L (links) (von außen betrachtet) (rechts) R

