

BESTELLN.R.

## Funkzwischenstecker mit 1-Kanal-Sender



Funkzwischenstecker für den nachträglichen Umbau von 230 Volt Motoren mit Hirschmannanschlußstecker

1002635

BESTELLN.R.

## Funkempfänger

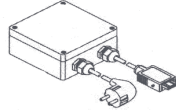

230 V 2-Kanal Tast-Rastausführung, inkl. Anschlußleitungen steckerfertig montiert.

206832

## Trennrelay

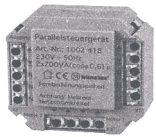

Betriebsspannung 230 Volt  
48 x 48 x 23,5 mm

1002418

## Funk-Handsender

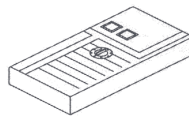

1 Empfänger 206845

Batterie 12 V Mini 906573

## Einzelantrieb 5060

Zuleitung 230V/50Hz, 110V/60Hz

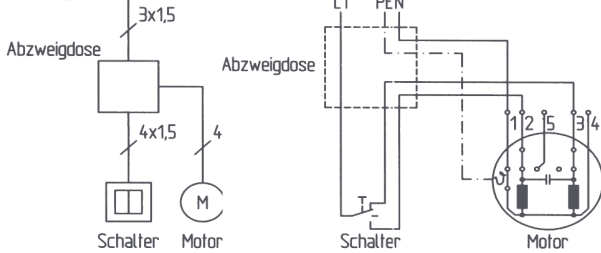

## 2 Anlagen über 2-poligen Schalter angeschlossen

Zuleitung 230V/50Hz, 110V/60Hz

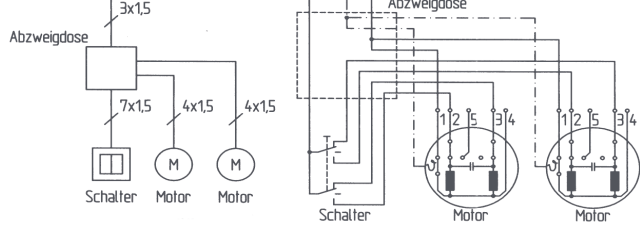

## Einzelanlage mit Doppeltandemantrieb

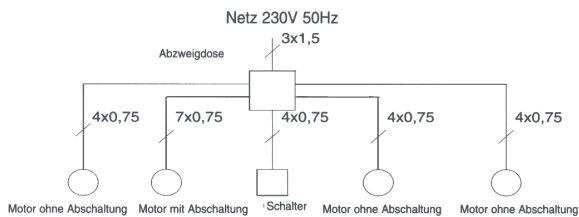

## Einzelanlage mit Tandemantrieb

Zuleitung 230V/50Hz, 110V/60Hz

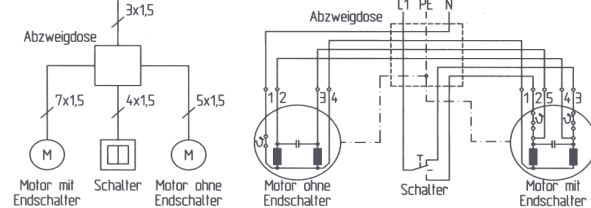

591

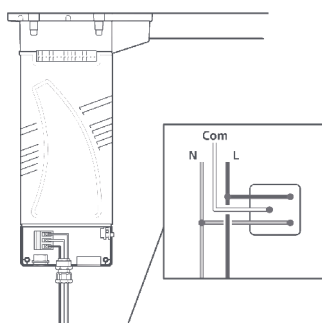

## Steckerbelegung für 5060

- 1 = Nulleiter (blau)
- 2 = Steuerleiter (braun)
- 3 = Steuerleiter (schwarz)
- PE = Schutzleiter (grün-gelb)

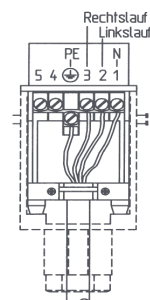

BESTELLN.R.

**Tast-Rast Schalter auf Putz**

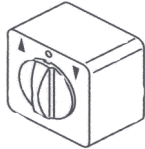

Ausführung		
1-polig	206420	
2-polig	206421	

**Tastschalter auf Putz**

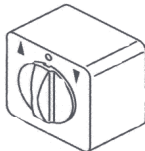

Ausführung		
1-polig	206440	

**Schlüsselhalter auf Putz**

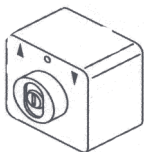

Ausführung		
1-polig	206474	
2-polig	206475	
1-polig Tast-Funktion	206476	

**Gruppensteuerung**

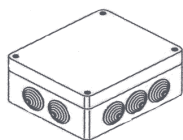

Mit Untergeordneter Einzelbedie-  
nung. 3er bis 8er Steuerungen  
im PVC Gehäuse.  
9er und 12er Steuerungen im  
Blechgehäuse.

Ausführung		
3er Steuerung 190 x 160 x 90	206558	
4er Steuerung 190 x 160 x 90	206560	
6er Steuerung 190 x 160 x 90	206562	
8er Steuerung 250 x 200 x 90	206565	
9er Steuerung 300 x 200 x 120	206566	
10er Steuerung 300 x 200 x 120	206567	
12er Steuerung 300 x 200 x 120	206569	

BESTELLN.R.

**Tast-Rast Schalter unter Putz**



Ausführung		
1-polig	206430	
2-polig	206431	

**Tastschalter unter Putz**

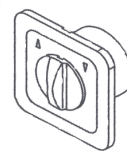

Ausführung		
1-polig	206442	

**Schlüsselhalter unter Putz**

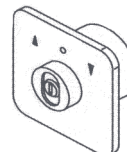

Ausführung		
1-polig	206470	
2-polig	206471	
1-polig Tast-Funktion	206472	

**Gruppensteuerungsmodul**

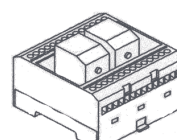

Mit untergeordneter Einzelbedie-  
nung. Alle Module können auf eine  
Normalprofilschiene aufgeclippt  
werden.

Ausführung		
3er Modul	206557	
4er Modul	206559	
6er Modul	206561	
8er Modul	206564	