

LITEX GmbH
 Warnstedtstraße 14 B · 22525 Hamburg
 Tel.: +49 40 391144 · info@litex-gmbh.de
 www.litex-gmbh.de

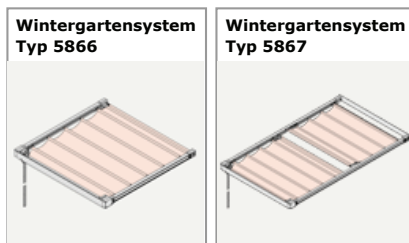

sundrape® Sonder*verschattungen*

Wintergartensystem 5066, Handbedienung



Wintergartensystem 5066, Elektroantrieb

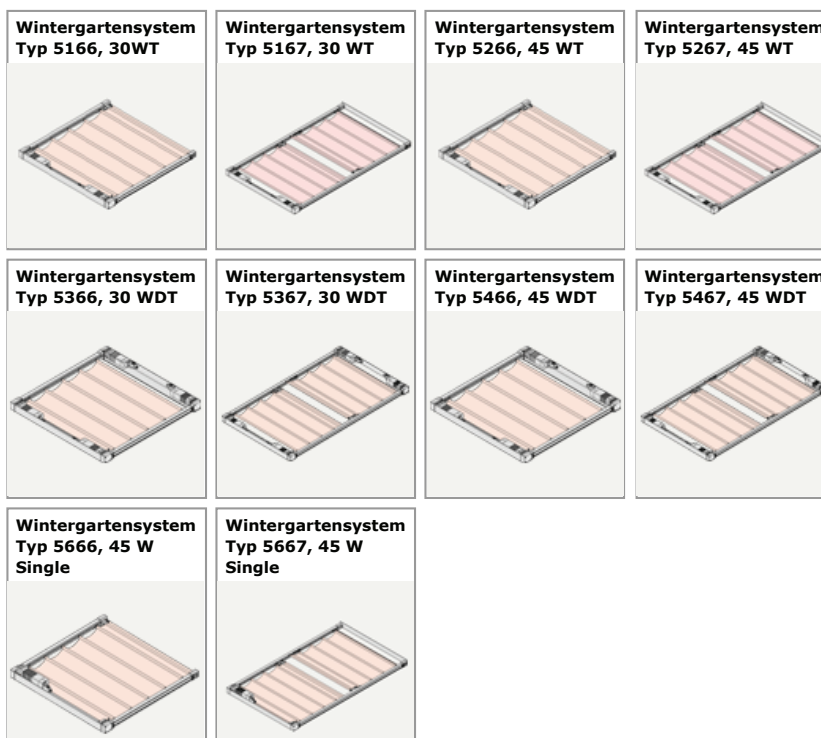

LITEX GmbH
 Warnstedtstraße 14 B · 22525 Hamburg
 Tel.: +49 40 391144 · info@litex-gmbh.de
 www.litex-gmbh.de



Wintergartenstyp 5066, Handbedienung

Wintergartenstyp 5866

Handbedienung, Behang 1-teilig

Beschreibung

- Gerade oder einfach gebogene Laufschienen
- Biegeradius minimal 350 mm
- Behangqualitäten siehe Kollektion
- Anlagenbreite maximal 2000 mm, Anlagenlänge maximal 6000 mm
- Stoffgewicht bis 310 g/m²
- Einbaulage waagrecht oder leicht schräg
- Teleskopstangenabstand etwa 400 mm

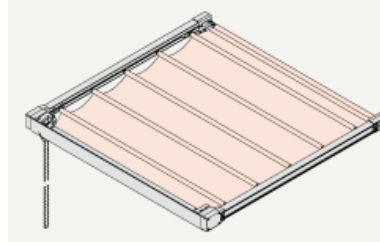

Daten und Merkmale

Laufschiene

Breite 32 mm, Höhe 26 mm
 stranggepresstes Aluminium AlMgSi0,5 F22
 E6/EV1 eloxiert oder weiß RAL 9016 pulverbeschichtet
 Kunststoffteile wahlweise weiß oder hellgrau

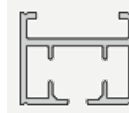

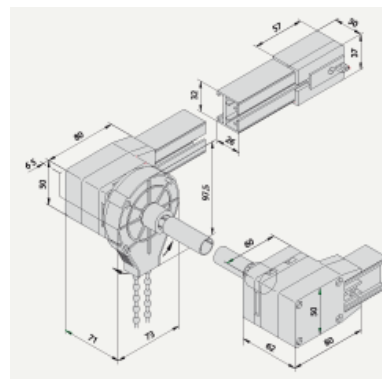

Schienegetriebe und Handantrieb

Schienegetriebe und Gegenlager kugelgelagert
 Bedienungsseite wahlweise rechts oder links
 Handantrieb mit Kugelschraube und Verbindungswelle
 Schräglage einstellbar



LITEX GmbH
Warnstedtstraße 14 B · 22525 Hamburg
Tel.: +49 40 391144 · info@litex-gmbh.de
www.litex-gmbh.de

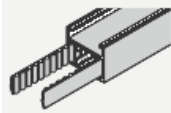
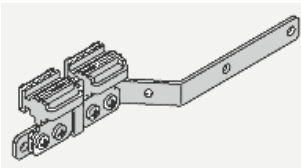

<p>Transportband Zahnriemen mit spezieller Profilierung und Beschichtung, dehnungsarm und verschleißfest sehr leichter ruhiger Lauf</p>	
<p>Zugwagen Zugwagengleiter aus verschleißarmen Kunststoff Überlaufbügel aus Edelstahl, Sicherungsclip</p>	
<p>Laufwagen und Teleskopstangen Doppelachslaufwagen mit verzinkter Stahlachse sehr leichter, ruhiger Lauf durch spezielle Laufrädchen Teleskopstange mit Federzug in Behangschlaufen eingeschoben leichtes Ein- und Aushängen der Stangen mit Überschubhülsen</p>	
<p>Montagemöglichkeiten Einfache Schnellmontage der Laufschiene mit Spannriegel Deckenmontage mit verstellbaren Montagewinkeln</p>	
<p>Bedienung / Antriebsarten</p>	
<p>Handantrieb mit Endlos-Kugellkette mit Bajonettverschlüssen zwischen den Schienengetrieben befestigt und verriegelt</p>	

LITEX GmbH
 Warnstedtstraße 14 B · 22525 Hamburg
 Tel.: +49 40 391144 · info@litex-gmbh.de
 www.litex-gmbh.de



Wintergartenstyp 5066, Handbedienung

Wintergartenstyp 5867

Handbedienung, Behang 2-teilig

Beschreibung

- Gerade oder einfach gebogene Laufschielen
- Biegeradius minimal 350 mm
- Behangqualitäten siehe Kollektion
- Anlagenbreite maximal 2000 mm, Anlagenlänge maximal 6000 mm
- Stoffgewicht bis 310 g/m²
- Einbaulage waagrecht oder leicht schräg
- Teleskopstangenabstand etwa 400 mm

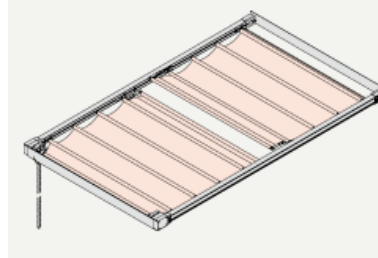

Daten und Merkmale

Laufschiene

Breite 32 mm, Höhe 26 mm
 stranggepresstes Aluminium AlMgSi0,5 F22
 E6/EV1 eloxiert oder weiß RAL 9016 pulverbeschichtet
 Kunststoffteile wahlweise weiß oder hellgrau

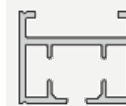

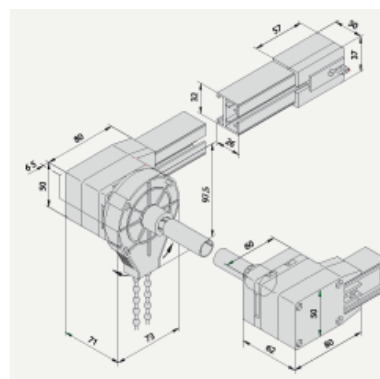

Schienegetriebe und Handantrieb

Schienegetriebe und Gegenlager kugelgelagert
 Bedienungsseite wahlweise rechts oder links
 Handantrieb mit Kugellkette und Verbindungswelle
 Schräglage einstellbar



LITEX GmbH
Warnstedtstraße 14 B · 22525 Hamburg
Tel.: +49 40 391144 · info@litex-gmbh.de
www.litex-gmbh.de

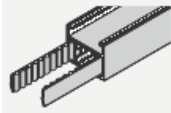
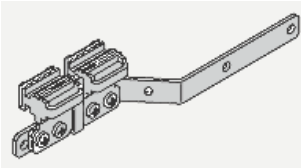

<p>Transportband Zahnriemen mit spezieller Profilierung und Beschichtung, dehnungsarm und verschleißfest sehr leichter ruhiger Lauf</p>	
<p>Zugwagen Zugwagengleiter aus verschleißarmen Kunststoff Überlaufbügel aus Edelstahl, Sicherungsclip</p>	
<p>Laufwagen und Teleskopstangen Doppelachslaufwagen mit verzinkter Stahlachse sehr leichter, ruhiger Lauf durch spezielle Laufrädchen Teleskopstange mit Federzug in Behangschlaufen eingeschoben leichtes Ein- und Aushängen der Stangen mit Überschubhülsen.</p>	
<p>Montagemöglichkeiten Einfache Schnellmontage der Laufschiene mit Spannriegel Deckenmontage mit verstellbaren Montagewinkeln</p>	
<p>Bedienung / Antriebsarten</p>	
<p>Handantrieb mit Endlos-Kugellkette mit Bajonettverschlüssen zwischen den Schienengetrieben befestigt und verriegelt</p>	

LITEX GmbH
 Warnstedtstraße 14 B · 22525 Hamburg
 Tel.: +49 40 391144 · info@litex-gmbh.de
 www.litex-gmbh.de



Wintergartenstyp 5066, Elektroantrieb

Wintergartenstyp 5166, 30WT

Elektroantrieb, Behang 1-teilig

Beschreibung

- Gerade oder einfach gebogene Laufschiene
- Biegeradius minimal 350 mm
- Behangqualitäten siehe Kollektion
- Anlagenbreite maximal 2500 mm,
- Anlagenlänge maximal 6000 mm
- Stoffgewicht bis 310 g/m²
- Einbaulage waagrecht, schräg oder senkrecht
- Teleskopstangenabstand etwa 400 mm

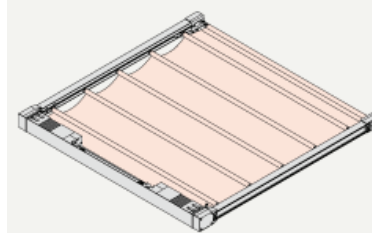

Daten und Merkmale

Laufschiene

Breite 32 mm, Höhe 26 mm
 stranggepresstes Aluminium AlMgSi0,5 F22
 E6/EV1 eloxiert oder weiß RAL 9016 pulverbeschichtet
 Kunststoffteile wahlweise weiß oder hellgrau

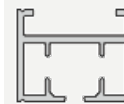

Schienengetriebe

Beidseitig Schienengetriebe, kugellagert
 Motor mit Abschaltung wahlweise rechts oder links

Elektroantrieb

Einphasen-Wechselspannungs-Synchronmotore 30 WT
 integrierte, von außen einstellbare Endlagenabschaltung
 mit Bajonettverschluß am Schienengetriebe befestigt und
 verriegelt
 Laufgeschwindigkeit 130 mm/s

Nennspannung	230 V	110 V
Nennleistung	30 W	30 W
Nennstrom	0,13 A	0,26 A
Frequenz	50 Hz	60 Hz
Betriebsart	S3 50%	S3 50%
Drehrichtung	re+li	re+li

nur für trockene Räume

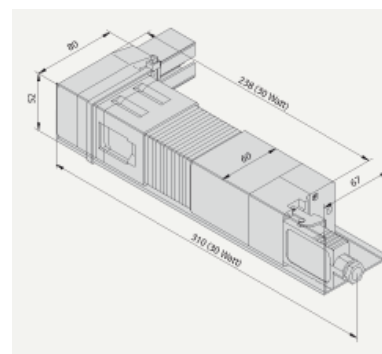

LITEX GmbH
Warnstedtstraße 14 B · 22525 Hamburg
Tel.: +49 40 391144 · info@litex-gmbh.de
www.litex-gmbh.de



nur für trockene Räume

Transportband

Zahnriemen mit spezieller Profilierung und Beschichtung
dehnungsarm und verschleißfest
sehr leichter ruhiger Lauf

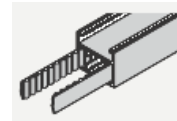

Zugwageneinheit

bestehend aus Schwerlastzugwagen mit Zugstangenadapter und
Zugwagen aus verschleißarmen Kunststoff mit Überlaufblügel aus
Edelstahl, Sicherungsclip

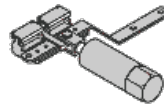

Spanndrähte

Abstände zwischen 800 mm und 1200 mm
Drahtseil transparent kunststoffummantelt
Drahtseilspanner korrosionsgeschützt
Seil-Laufrollen mit weißem Kunststoffgehäuse und Einlegehaken

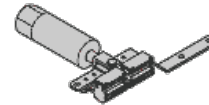

Montagemöglichkeiten

einfache Schnellmontage der Laufschiene mit Spannriegel
Deckenmontage mit verstellbaren Montagewinkeln
Montagehilfsprofile aus Aluminium in Schienenfarbe
L- und T-Profile

Bedienung / Antriebsarten

Elektrisch über Tast-/Rastschalter oder Funkfernbedienung, Einzel-, Gruppen- und Zentralbedienung

LITEX GmbH
 Warnstedtstraße 14 B · 22525 Hamburg
 Tel.: +49 40 391144 · info@litex-gmbh.de
 www.litex-gmbh.de



Wintergartenstyp 5066, Elektroantrieb

Wintergartenstyp 5167, 30 WT

Elektroantrieb, Behang 2-teilig

Beschreibung

- Gerade oder einfach gebogene Laufschiene
- Biegeradius minimal 350 mm
- Behangqualitäten siehe Kollektion
- Anlagenbreite maximal 2500 mm,
- Anlagenlänge maximal 6000 mm
- Stoffgewicht bis 310 g/m²
- Einbaulage waagrecht, schräg oder senkrecht
- Teleskopstangenabstand etwa 400 mm

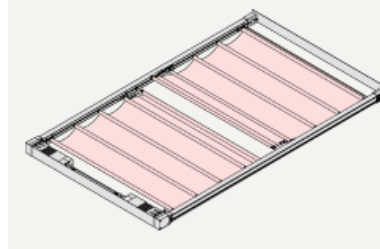

Daten und Merkmale

Laufschiene

Breite 32 mm, Höhe 26 mm
 stranggepresstes Aluminium AlMgSi0,5 F22
 E6/EV1 eloxiert oder weiß RAL 9016 pulverbeschichtet
 Kunststoffteile wahlweise weiß oder hellgrau

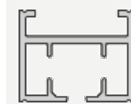

Schienengetriebe

Beidseitig Schienengetriebe, kugellagert
 Motor mit Abschaltung wahlweise rechts oder links

Elektroantrieb

Einphasen-Wechselspannungs-Synchronmotore 30 WT
 integrierte, von außen einstellbare Endlagenabschaltung
 mit Bajonettverschluß am Schienengetriebe befestigt und verriegelt
 Laufgeschwindigkeit 130 mm/s

Nennspannung	230 V	110 V
Nennleistung	30 W	30 W
Nennstrom	0,13 A	0,26 A
Frequenz	50 Hz	60 Hz
Betriebsart	S3 50%	S3 50%
Drehrichtung	re+li	re+li

nur für trockene Räume

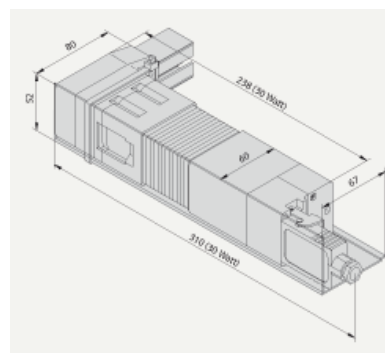

LITEX GmbH
Warnstedtstraße 14 B · 22525 Hamburg
Tel.: +49 40 391144 · info@litex-gmbh.de
www.litex-gmbh.de



Transportband

Zahnriemen mit spezieller Profilierung und Beschichtung, dehnungsarm und verschleißfest
sehr leichter ruhiger Lauf

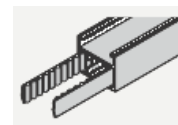

Zugwagen

Zugwagengleiter aus verschleißarmen Kunststoff, Überlaufblügel aus Edelstahl, Sicherungsclip

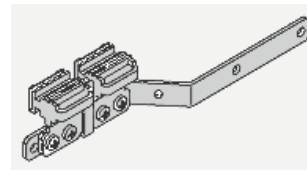

Laufwagen und Teleskopstangen

Doppelachslaufwagen mit verzinkter Stahlachse
sehr leichter ruhiger Lauf durch spezielle Laufrädchen
Teleskopstangen mit Federzug in Behangschlaufen eingeschoben
leichtes Ein- und Aushängen der Stangen mit Überschubhülsen

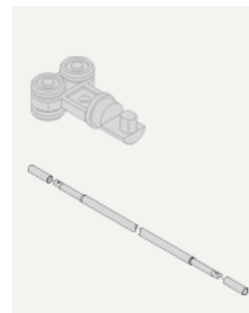

Montagemöglichkeiten

einfache Schnellmontage der Laufschiene mit Spannriegel
Deckenmontage mit verstellbaren Montagewinkeln

Bedienung / Antriebsarten

Elektrisch über Tast-/Rastschalter oder Funkfernbedienung, Einzel-, Gruppen- und Zentralbedienung

LITEX GmbH
 Warnstedtstraße 14 B · 22525 Hamburg
 Tel.: +49 40 391144 · info@litex-gmbh.de
 www.litex-gmbh.de



Wintergartenstyp 5066, Elektroantrieb

Wintergartenstyp 5266, 45 WT

Elektroantrieb, Behang 1-teilig

Beschreibung

- Gerade oder einfach gebogene Laufschiene
- Biegeradius minimal 350 mm
- Behangqualitäten siehe Kollektion
- Anlagenbreite maximal 2500 mm,
- Anlagenlänge maximal 8000 mm
- Stoffgewicht bis 310 g/m²
- Einbaulage waagrecht, schräg oder senkrecht
- Teleskopstangenabstand etwa 400 mm

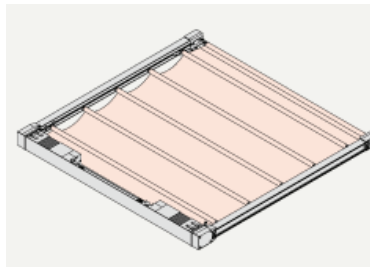

Daten und Merkmale

Laufschiene

Breite 32 mm, Höhe 26 mm
 stranggepresstes Aluminium AlMgSi0,5 F22
 E6/EV1 eloxiert oder weiß RAL 9016 pulverbeschichtet
 Kunststoffteile wahlweise weiß oder hellgrau

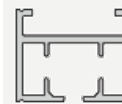

Schienengetriebe

Beidseitig Schienengetriebe, kugellagert
 Motor mit Abschaltung wahlweise rechts oder links

Elektroantrieb

Einphasen-Wechselspannungs-Synchronmotore 45 WT
 integrierte, von außen einstellbare Endlagenabschaltung
 mit Bajonettverschluß am Schienengetriebe befestigt und
 verriegelt
 Laufgeschwindigkeit 130 mm/s

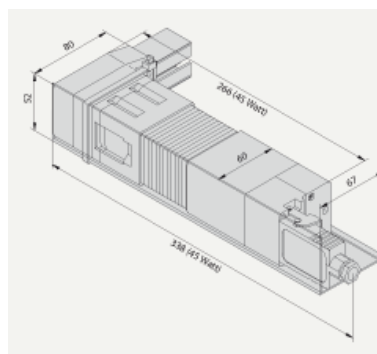

Nennspannung	230 V	110 V
Nennleistung	45 W	45 W
Nennstrom	0,195 A	0,4 A
Frequenz	50 Hz	60 Hz
Betriebsart	S3 50%	S3 50%
Drehrichtung	re + li	re + li

nur für trockene Räume

LITEX GmbH
Warnstedtstraße 14 B · 22525 Hamburg
Tel.: +49 40 391144 · info@litex-gmbh.de
www.litex-gmbh.de



Transportband

Zahnriemen mit spezieller Profilierung und Beschichtung
dehnungsarm und verschleißfest
sehr leichter ruhiger Lauf

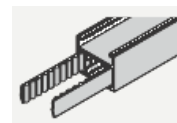

Zugwagen

Zugwagengleiter aus verschleißarmen Kunststoff Überlaufbügel aus
Edelstahl, Sicherungsclip

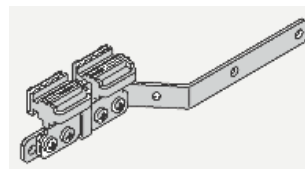

Laufwagen und Teleskopstangen

Doppelachsenlaufwagen mit verzinkter Stahlachse
sehr leichter ruhiger Lauf durch spezielle Laufrädchen
Teleskopstangen mit Federzug in Behangschlaufen
eingeschoben
leichtes Ein- und Aushängen der Stangen mit
Überschubhülsen

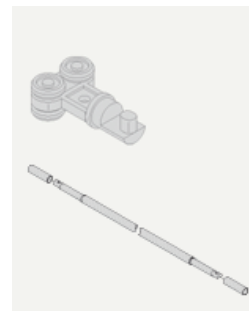

Montagemöglichkeiten

einfache Schnellmontage der Laufschiene mit Spannriegel
Deckenmontage mit verstellbaren Montagewinkeln

Bedienung / Antriebsarten

Elektrisch über Tast-/Rastschalter oder Funkfernbedienung, Einzel-, Gruppen- und Zentralbedienung

LITEX GmbH
 Warnstedtstraße 14 B · 22525 Hamburg
 Tel.: +49 40 391144 · info@litex-gmbh.de
 www.litex-gmbh.de



Wintergartensystem 5066, Elektroantrieb

Wintergartensystem Typ 5267, 45 WT

Elektroantrieb, Behang 2-teilig

<p>Beschreibung</p> <ul style="list-style-type: none"> ● Gerade oder einfach gebogene Laufschiene ● Biegeradius minimal 350 mm ● Behangqualitäten siehe Kollektion ● Anlagenbreite maximal 2500 mm, ● Anlagenlänge maximal 8000 mm ● Stoffgewicht bis 310 g/m² ● Einbaulage waagrecht, schräg oder senkrecht ● Teleskopstangenabstand etwa 400 mm 																				
<p>Daten und Merkmale</p> <p>Laufschiene Breite 32 mm, Höhe 26 mm stranggepresstes Aluminium AlMgSi0,5 F22 E6/EV1 eloxiert oder weiß RAL 9016 pulverbeschichtet Kunststoffteile wahlweise weiß oder hellgrau</p> <p>Schienengetriebe Beidseitig Schienengetriebe, kugellagert Motor mit Abschaltung wahlweise rechts oder links</p> <p>Elektroantrieb Einphasen-Wechselspannungs-Synchronmotore 45 WT integrierte, von außen einstellbare Endlagenabschaltung mit Bajonettverschluß am Schienengetriebe befestigt und verriegelt Laufgeschwindigkeit 130 mm/s</p> <table border="0"> <tr> <td>Nennspannung</td> <td>230 V</td> <td>110 V</td> </tr> <tr> <td>Nennleistung</td> <td>45 W</td> <td>45 W</td> </tr> <tr> <td>Nennstrom</td> <td>0,195 A</td> <td>0,4 A</td> </tr> <tr> <td>Frequenz</td> <td>50 Hz</td> <td>60 Hz</td> </tr> <tr> <td>Betriebsart</td> <td>S3 50%</td> <td>S3 50%</td> </tr> <tr> <td>Drehrichtung</td> <td>re+li</td> <td>re+li</td> </tr> </table> <p>nur für trockene Räume</p>		Nennspannung	230 V	110 V	Nennleistung	45 W	45 W	Nennstrom	0,195 A	0,4 A	Frequenz	50 Hz	60 Hz	Betriebsart	S3 50%	S3 50%	Drehrichtung	re+li	re+li	
Nennspannung	230 V	110 V																		
Nennleistung	45 W	45 W																		
Nennstrom	0,195 A	0,4 A																		
Frequenz	50 Hz	60 Hz																		
Betriebsart	S3 50%	S3 50%																		
Drehrichtung	re+li	re+li																		

LITEX GmbH
Warnstedtstraße 14 B · 22525 Hamburg
Tel.: +49 40 391144 · info@litex-gmbh.de
www.litex-gmbh.de



Transportband

Zahnriemen mit spezieller Profilierung und Beschichtung
dehnungsarm und verschleißfest
sehr leichter ruhiger Lauf

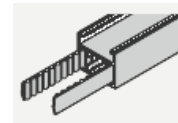

Zugwagen

Zugwagengleiter aus verschleißarmen Kunststoff, Überlaufbügel aus
Edelstahl, Sicherungsclip

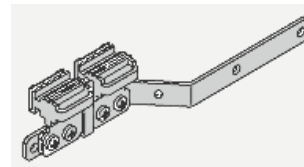

Laufwagen und Teleskopstangen

Doppelachsenlaufwagen mit verzinkter Stahlachse
sehr leichter ruhiger Lauf durch spezielle Laufrädchen
Teleskopstangen mit Federzug in Behangschlaufen
eingeschoben
leichtes Ein- und Aushängen der Stangen mit
Überschubhülsen



Montagemöglichkeiten

einfache Schnellmontage der Laufschiene mit Spannriegel
Deckenmontage mit verstellbaren Montagewinkeln

Bedienung / Antriebsarten

Elektrisch über Tast-/Rastschalter oder Funkfernbedienung, Einzel-, Gruppen- und Zentralbedienung

LITEX GmbH
 Warnstedtstraße 14 B · 22525 Hamburg
 Tel.: +49 40 391144 · info@litex-gmbh.de
 www.litex-gmbh.de



Wintergartenstyp 5066, Elektroantrieb

Wintergartenstyp 5466, 45 WDT

Elektroantrieb, Behang 1-teilig

Beschreibung	
<ul style="list-style-type: none"> ● Gerade oder einfach gebogene Laufschiene ● Biegeradius minimal 350 mm ● Behangqualitäten siehe Kollektion ● Anlagenbreite maximal 3000 mm, ● Anlagenlänge maximal 12000 mm ● Stoffgewicht bis 310 g/m² ● Einbaulage waagrecht, schräg oder senkrecht ● Teleskopstangenabstand etwa 400 mm 	

Daten und Merkmale																			
<p>Laufschiene Breite 32 mm, Höhe 26 mm stranggepresstes Aluminium AlMgSi0,5 F22 E6/EV1 eloxiert oder weiß RAL 9016 pulverbeschichtet Kunststoffteile wahlweise weiß oder hellgrau</p>																			
<p>Schienengetriebe Beidseitig Schienengetriebe, kugelgelagert Motor mit Abschaltung wahlweise rechts oder links</p>																			
<p>Elektroantrieb Einphasen-Wechselspannungs-Synchronmotore 45 WDT integrierte, von außen einstellbare Endlagenabschaltung mit Bajonettverschluß am Schienengetriebe befestigt und verriegelt Laufgeschwindigkeit 130 mm/s</p>																			
<table border="0"> <tr> <td>Nennspannung</td> <td>230 V</td> <td>110 V</td> </tr> <tr> <td>Nennleistung</td> <td>45 W</td> <td>45 W</td> </tr> <tr> <td>Nennstrom</td> <td>0,195 A</td> <td>0,4 A</td> </tr> <tr> <td>Frequenz</td> <td>50 Hz</td> <td>60 Hz</td> </tr> <tr> <td>Betriebsart</td> <td>S3 50%</td> <td>S3 50%</td> </tr> <tr> <td>Drehrichtung</td> <td>re+li</td> <td>re+li</td> </tr> </table>	Nennspannung	230 V	110 V	Nennleistung	45 W	45 W	Nennstrom	0,195 A	0,4 A	Frequenz	50 Hz	60 Hz	Betriebsart	S3 50%	S3 50%	Drehrichtung	re+li	re+li	
Nennspannung	230 V	110 V																	
Nennleistung	45 W	45 W																	
Nennstrom	0,195 A	0,4 A																	
Frequenz	50 Hz	60 Hz																	
Betriebsart	S3 50%	S3 50%																	
Drehrichtung	re+li	re+li																	
<p>nur für trockene Räume</p>																			

LITEX GmbH
Warnstedtstraße 14 B · 22525 Hamburg
Tel.: +49 40 391144 · info@litex-gmbh.de
www.litex-gmbh.de



Transportband

Zahnriemen mit spezieller Profilierung und Beschichtung
dehnungsarm und verschleißfest
sehr leichter ruhiger Lauf

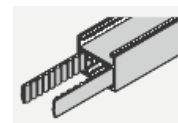

Zugwagen

Zugwagengleiter aus verschleißarmen Kunststoff, Überlaufblügel aus
Edelstahl, Sicherungsclip

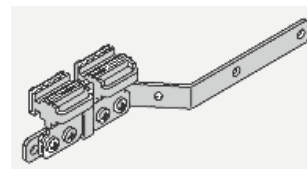

Laufwagen und Teleskopstangen

Doppelachslaufwagen mit verzinkter Stahlachse
sehr leichter ruhiger Lauf durch spezielle Laufrädchen
Teleskopstangen mit Federzug in Behangschlaufen
eingeschoben
leichtes Ein- und Aushängen der Stangen mit
Überschubhülsen



Montagemöglichkeiten

einfache Schnellmontage der Laufschiene mit Spannriegel
Deckenmontage mit verstellbaren Montagewinkeln

Bedienung / Antriebsarten

Elektrisch über Tast-/Rastschalter oder Funkfernbedienung, Einzel-, Gruppen- und Zentralbedienung

LITEX GmbH
 Warnstedtstraße 14 B · 22525 Hamburg
 Tel.: +49 40 391144 · info@litex-gmbh.de
 www.litex-gmbh.de



Wintergartensystem 5066, Elektroantrieb

Wintergartensystem Typ 5467, 45 WDT

Elektroantrieb, Behang 2-teilig

Beschreibung

- Gerade oder einfach gebogene Laufschiene
- Biegeradius minimal 350 mm
- Behangqualitäten siehe Kollektion
- Anlagenbreite maximal 3000 mm,
- Anlagenlänge maximal 12000 mm
- Stoffgewicht bis 310 g/m²
- Einbaulage waagrecht, schräg oder senkrecht
- Teleskopstangenabstand etwa 400 mm

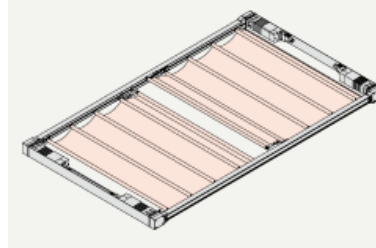

Daten und Merkmale

Laufschiene

Breite 32 mm, Höhe 26 mm
 stranggepresstes Aluminium AlMgSi0,5 F22
 E6/EV1 eloxiert oder weiß RAL 9016 pulverbeschichtet
 Kunststoffteile wahlweise weiß oder hellgrau

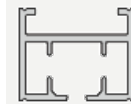

Schienengetriebe

Beidseitig Schienengetriebe, kugelgelagert
 Motor mit Abschaltung wahlweise rechts oder links

Elektroantrieb

Einphasen-Wechselspannungs-Synchronmotore 45 WDT
 integrierte, von außen einstellbare Endlagenabschaltung
 mit Bajonettverschluß am Schienengetriebe befestigt und
 verriegelt
 Laufgeschwindigkeit 130 mm/s

Nennspannung	230 V	110 V
Nennleistung	45 W	45 W
Nennstrom	0,195 A	0,4 A
Frequenz	50 Hz	60 Hz
Betriebsart	S3 50%	S3 50%
Drehrichtung	re+li	re+li

nur für trockene Räume

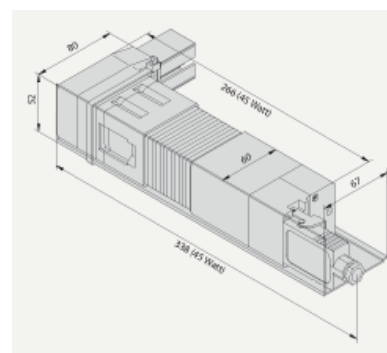

LITEX GmbH
Warnstedtstraße 14 B · 22525 Hamburg
Tel.: +49 40 391144 · info@litex-gmbh.de
www.litex-gmbh.de



Transportband

Zahnriemen mit spezieller Profilierung und Beschichtung
dehnungsarm und verschleißfest
sehr leichter ruhiger Lauf

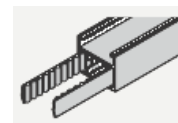

Zugwagen

Zugwagengleiter aus verschleißarmen Kunststoff, Überlaufbügel aus
Edelstahl, Sicherungsclip

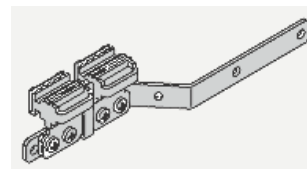

Laufwagen und Teleskopstangen

Doppelachsenlaufwagen mit verzinkter Stahlachse
sehr leichter ruhiger Lauf durch spezielle Laufrädchen
Teleskopstangen mit Federzug in Behangschlaufen
eingeschoben
leichtes Ein- und Aushängen der Stangen mit
Überschubhülsen



Montagemöglichkeiten

einfache Schnellmontage der Laufschiene mit Spannriegel
Deckenmontage mit verstellbaren Montagewinkeln

Bedienung / Antriebsarten

Elektrisch über Tast-/Rastschalter oder Funkfernbedienung, Einzel-, Gruppen- und Zentralbedienung

LITEX GmbH
 Warnstedtstraße 14 B · 22525 Hamburg
 Tel.: +49 40 391144 · info@litex-gmbh.de
 www.litex-gmbh.de



Grenzgrößen

Antrieb	Anlagenbreite	Anlagenlänge / Behangqualität				
		TH	I	TW	OS/C	OS/U
45 W Single Hand	1000	5000	4000	3500	3500	3500
	1250	4000	3000	2500	2500	2500
	1500	3500	2500	2000	2000	2000
	1750	3000	2500	2000	2000	2000
	1000	6000	5000	4500	4500	4500
30 WT	1250	5500	4000	4000	3500	3500
	1500	4500	3500	3500	3000	3000
	1750	4000	3000	3000	2500	2500
	2000	3500	2500	2500	2500	2500
	2250	3000	2500	2000	2000	2000
45 WT	2500	2500	2000	2000	2000	2000
	1000	8000	8000	8000	8000	8000
	1250	8000	8000	7500	7000	7000
	1500	8000	7500	6000	6000	6000
	1750	8000	6500	5500	5000	5000
30 WDT	2000	7000	5500	5000	4500	4500
	2250	6500	5000	4500	4000	4000
	2500	6000	4500	4000	3500	3500
	1000	10000	10000	10000	10000	10000
	1250	10000	10000	10000	10000	10000
45 WDT	1500	10000	10000	10000	10000	10000
	1750	10000	10000	9500	9000	9000
	2000	10000	9500	8500	8000	8000
	2250	10000	8500	7500	7000	7000
	2500	10000	8000	6500	6500	6500
45 WDT	2750	5000	4500	4000	4000	4000
	3000	4500	4000	3500	3500	3500
	1000	12000	12000	12000	12000	12000
	1250	12000	12000	12000	12000	12000
	1500	12000	12000	11000	10500	10500
45 WDT	1750	12000	11000	9500	9000	9000
	2000	12000	9500	9000	8500	8500
	2250	11500	9000	8000	7500	7500
	2500	10500	8500	7000	7000	7000
	2750	5500	5000	4500	4500	4500
3000	5000	4500	4000	4000	4000	

Faktoren Anlagenlänge für Anlagenform und Ausführung: (T = Tabellenwert)

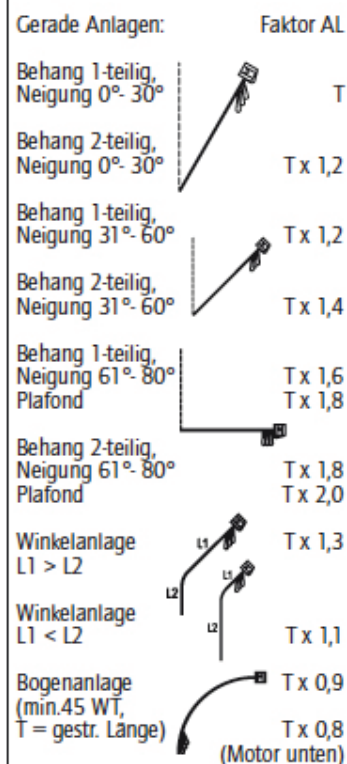

Obergrenzen für Anlagenlänge mit Antrieb:

45 W Single	AL	6000 mm
30 WT	AL	6000 mm
45 WT	AL	8000 mm
30 WDT	AL	10000 mm
45 WDT	AL	12000 mm

Behanggewichtsbegrenzung auf ca. 10 kg

TH	Thermostar-Soft	ca. 80 g/m ²
I	Interloon	ca. 190 g/m ²
TW	Twintex	ca. 260 g/m ²
OS/C	Okkult Soft Colour	ca. 305 g/m ²
OS/U	Okkult Soft Uni	ca. 310 g/m ²

Teleskopstangen Ø13 mm

Teleskopstangen Ø16 mm